

Регуляторы расхода серии QV-10, QV-20

двух- и трехлинейные, с компенсацией по давлению, типоразмеры 10 и 20 по ISO 6263

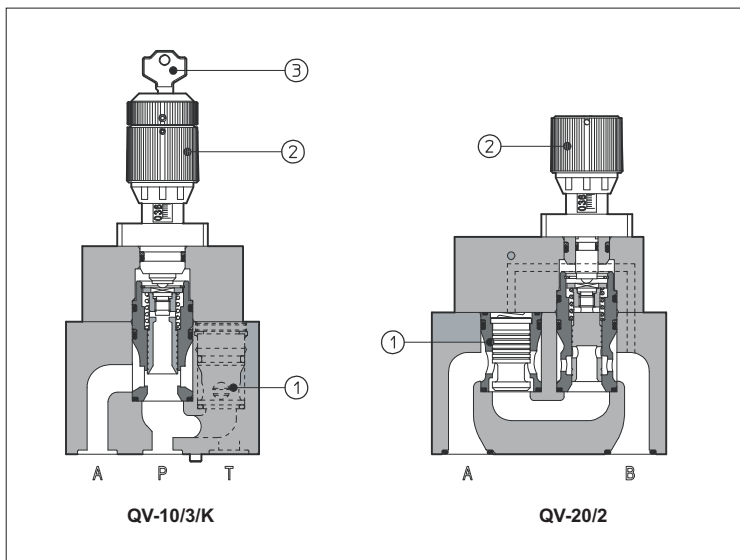

QV - это регуляторы расхода с компенсатором давления (1) (установленная величина расхода не зависит от колебаний давления), предназначенные для применения в гидравлических системах.

Двухлинейные клапаны доступны в исполнении со встроенным обратным клапаном, обеспечивающим свободное прохождение потока в обратном направлении.

Расход регулируется вращением ручки со шкалой (2). Вращение по часовой стрелке уменьшает расход. По запросу доступно также исполнение с замком (3).

QV-10 = типоразмер 10 по ISO 6263; максимальный расход 60 л/мин, максимальное давление 250 бар.

QV-20 = типоразмер 20 по ISO 6263; максимальный расход 180 л/мин (для трехлинейного исполнения), максимальное давление 250 бар.

Регуляторы расхода разработаны для работы в гидравлических системах с минеральными маслами или синтетическими жидкостями, имеющими аналогичные смазочные свойства.

1 КОД ЗАКАЗА

QV	-	10	/	3	/K	**	/*
Регулятор расхода с компенсацией по давлению						Синтетические жидкости: WG = водно-гликолевые PE = фосфатно-эфирные	
Типоразмер: 10 20						Номер серии	
Исполнение: 2 = двухлинейный клапан 3 = трехлинейный клапан				Опции: /K = с замком для регулировочного винта (только для двухлинейных клапанов) /V = без обратного клапана			

2 ГИДРАВЛИЧЕСКИЕ ХАРАКТЕРИСТИКИ

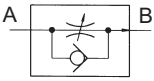
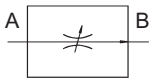
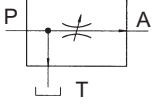
						
	ДВУХЛИНЕЙНОЕ ИСПОЛНЕНИЕ	ДВУХЛИНЕЙНОЕ ИСПОЛНЕНИЕ БЕЗ ОБРАТНОГО КЛАПАНА	ТРЕХЛИНЕЙНОЕ ИСПОЛНЕНИЕ			
Модель регулятора	QV-10/2	QV-10/2/V	QV-10/3	QV-20/2	QV-20/2/V	QV-20/3
Максимальная настройка расхода [л/мин]	65	60		130	160	180
Минимальная настройка расхода [см³/мин]		120			120	
Макс. расход В→А через обр. клапан (для двухлинейного исполнения) [л/мин]	80	-	-	160	-	-
Регулировочный перепад Δр [бар]	6		6	7		8
Максим. расход через канал Р (только трехлинейное исполнение) [л/мин]	-	-	60	-	-	180
Максимальное давление [бар]	250			250		

3 ОСНОВНЫЕ ХАРАКТЕРИСТИКИ РЕГУЛЯТОРОВ РАСХОДА QV-10 и QV-20

Положение установки	Любое
Обработка монтажной поверхности	Шероховатость $\sqrt{0.4}$, плоскостность 0,01/100 (по ISO 1101)
Температура окружающей среды	от -20°C до +70°
Рабочая жидкость	Минеральные масла, соответствующие DIN 51524 ... 535; другие жидкости - см. секцию [1]
Рекомендуемая вязкость	15 ÷ 100 мм ² /с при 40°C (ISO VG 15 ÷ 100)
Класс чистоты рабочей жидкости	ISO 19/16, достигается при тонкости фильтрации 25 μm при коэфф. фильтрации β ₂₅ ≥ 75 (рекомендуется)
Температура рабочей жидкости	-20°C ... +70° (стандартное или /WG уплотнение); -20°C ... +80° (уплотнение /PE)

4 ДИАГРАММЫ для QV-10 (для минеральных масел ISO VG 46 при 50°C)

4.1 Регулировочная характеристика

1 = QV-10/2

2 = QV-10/2/V

3 = QV-10/3 при потоке 60 л/мин. на входе

4 = QV-10/3 при потоке 30 л/мин. на входе

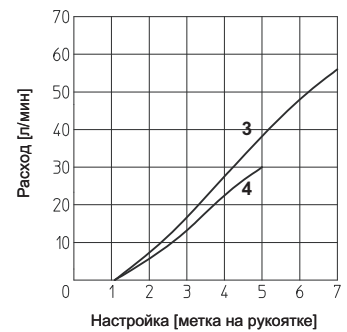
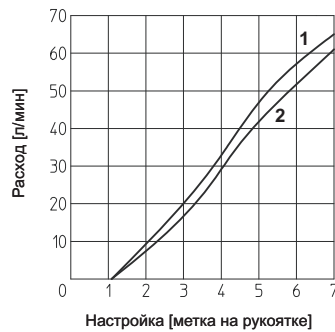

4.2 Диаграмма Q/Δp при потоке В → А через обратный клапан

(для двухлинейных регуляторов)

5 = QV-10/2

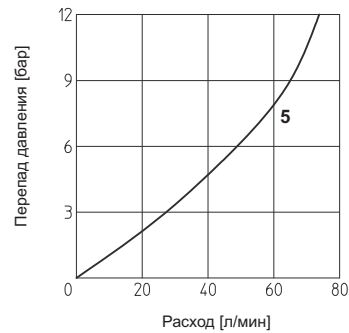

5 ДИАГРАММЫ для QV-20 (для минеральных масел ISO VG 46 при 50°C)

5.1 Регулировочная характеристика

1 = QV-20/2

2 = QV-20/2/V

3 = QV-20/3 при потоке 180 л/мин. на входе

4 = QV-20/3 при потоке 90 л/мин. на входе

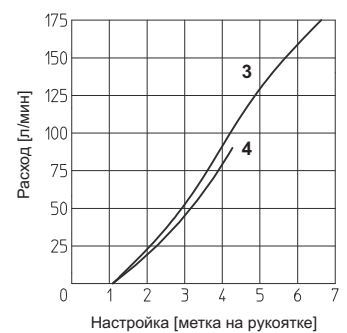
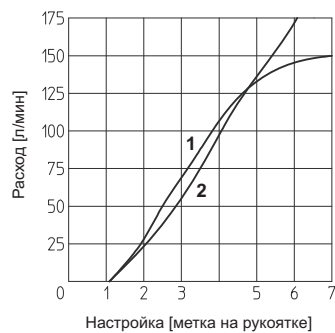

5.2 Диаграмма Q/Δp при потоке В → А через обратный клапан

(для двухлинейных регуляторов)

5 = QV-20/2

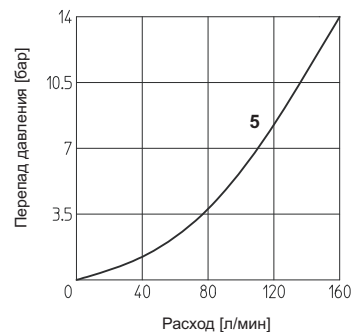

6 РАЗМЕРЫ РЕГУЛЯТОРОВ РАСХОДА QV-10 [мм]

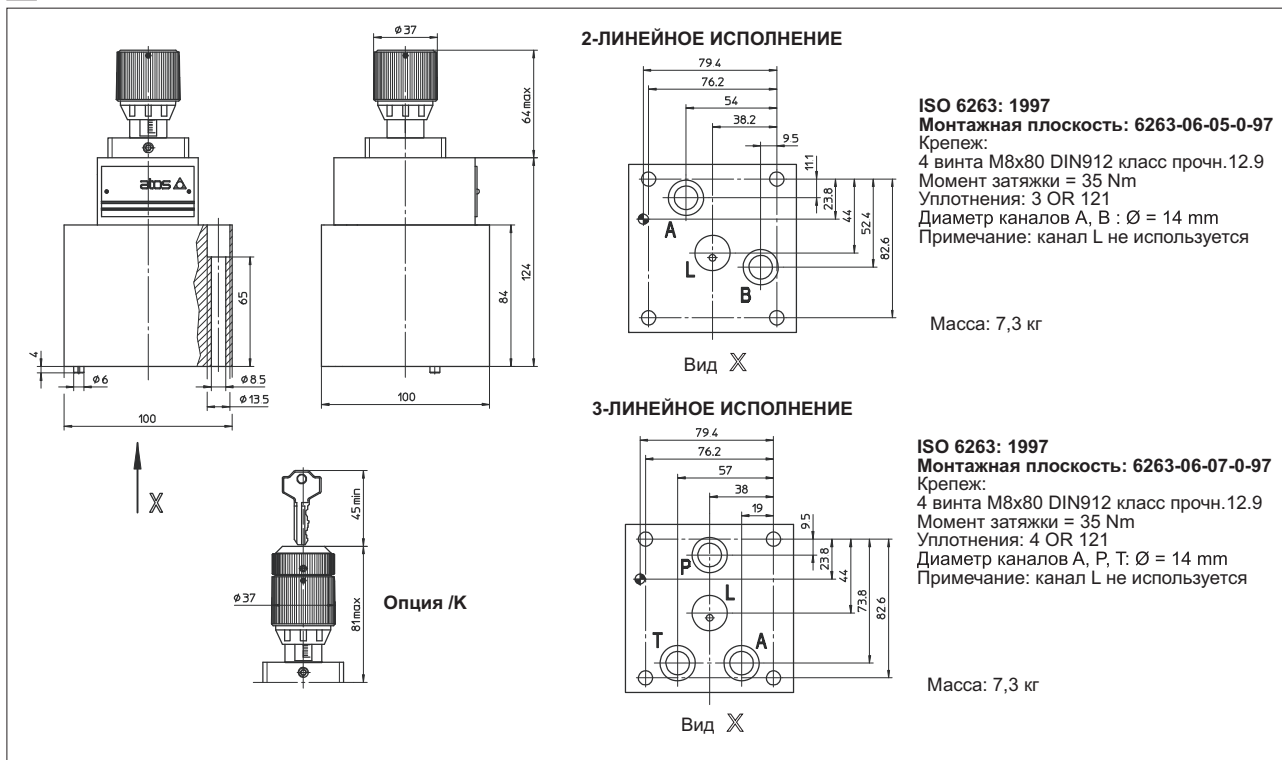

6 РАЗМЕРЫ РЕГУЛЯТОРОВ РАСХОДА QV-10 [мм]

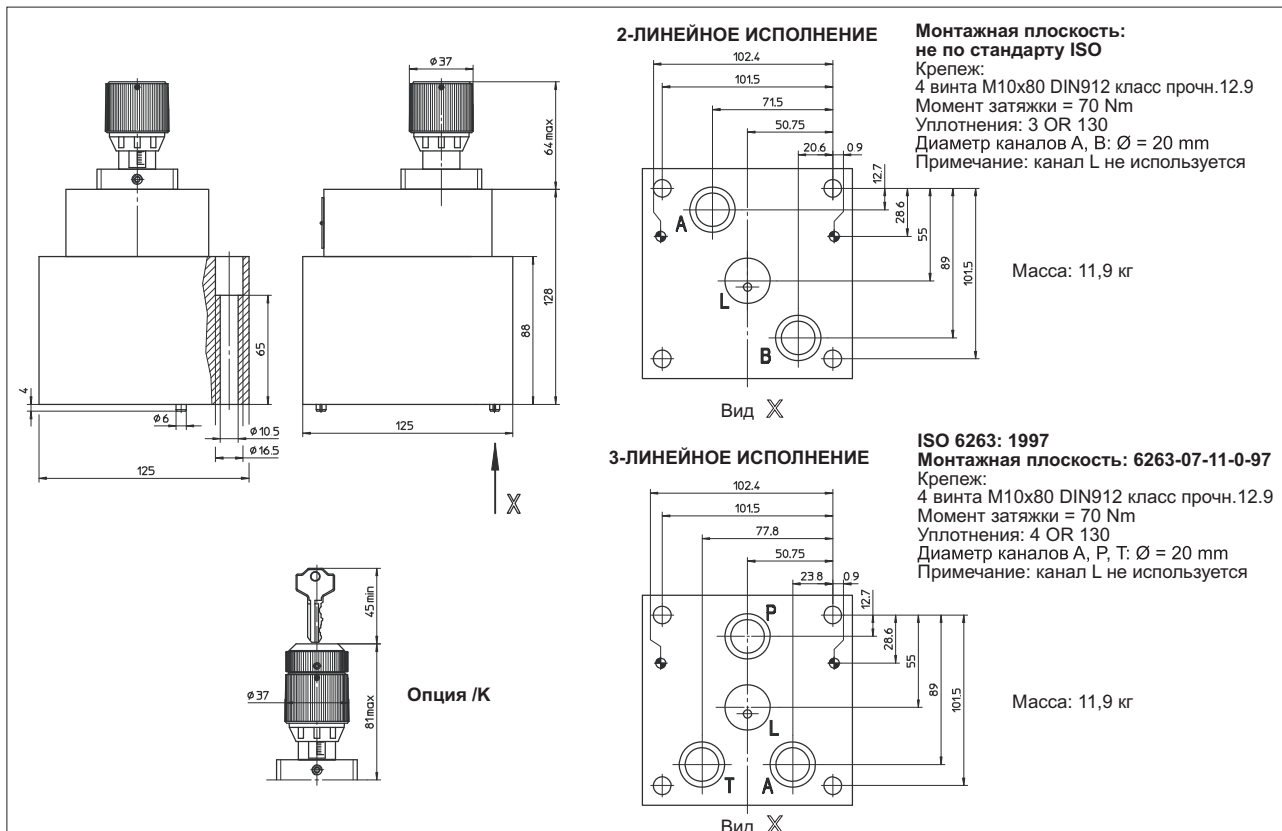

8 МОНТАЖНЫЕ ПЛИТЫ

Клапан	Модель плиты	Размещение каналов	Каналы А, В, Р, Т	Ø цевочки [мм] А, В, Р, Т	Масса [кг]
QV-10/2	ВА-320	Каналы А, В снизу;	G 1/2"	30	4,2
QV-10/3	ВА-322	Каналы А, Р, Т снизу;	G 1/2"	30	3,9
QV-20/2	ВА-420	Каналы А, В снизу;	G 3/4"	36,5	5,5
QV-20/3	ВА-422	Каналы А, Р, Т снизу;	G 3/4"	36,5	5,2
QV-20/2	ВА-520	Каналы А, В снизу;	G 1"	46	5,5
QV-20/3	ВА-522	Каналы А, Р, Т снизу;	G 1"	46	5,2

Монтажные плиты поставляются в комплекте с крепежными винтами. Более детальную информацию см. в Табл. К280.

