

Бак алюминиевый NG30

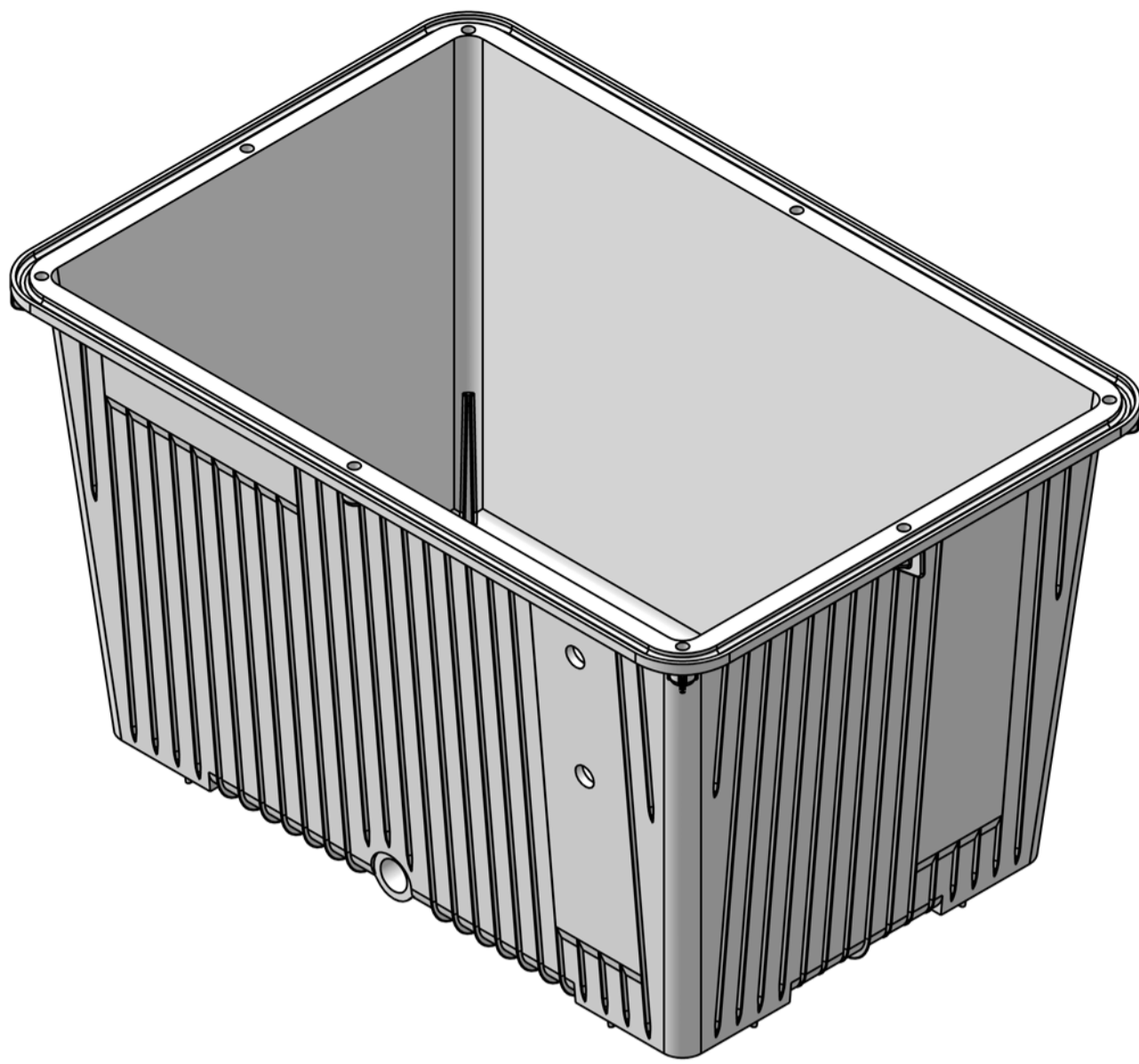

Полезный объем, л	27
Масса, кг	5
Рассеиваемая мощность при $\Delta T=40$, kW	0,92
Площадь поверхности, м ²	0,75

